



# GRAND PRIX

CAR SEAT/СТОЛЧЕ ЗА КОЛА



**GROUP 0/1**  
(0-18 kg)

premium range

**MANUAL INSTRUCTION**  
ИНСТРУКЦИЯ ЗА УПОТРЕБА

## ВАЖНО! ЗАПАЗЕТЕ ЗА ПО-НАТАТЪШНИ СПРАВКИ. ПРОЧЕТЕТЕ ВНИМАТЕЛНО!

### ИНФОРМАЦИЯ

1. Това е „универсално“ обезопасително устройство за деца. То е одобрено в съответствие с Правило №44, за общо използване в превозни средства и е подходящо за повечето, но не за всички седалки в леки автомобили.
2. Поставянето е правилно, ако производителят на превозното средство е декларирал в Наръчника за използване на превозното средство, че в превозното средство може да се поставят „универсални“ обезопасителни устройства за деца от тази възрастова група.
3. Това обезопасително устройство за деца е класифицирано като „универсално“ при по-строги условия в сравнение с прилаганите в предишни конструкции, на които няма тази забележка.
4. Ако имате съмнения, консултирайте се с производителя на обезопасителното устройство за деца или с продавача.

## ВНИМАНИЕ!

### Важни инструкции за безопасност!

- ВНИМАНИЕ! Подходящо само ако одобрените превозни средства са оборудвани с 3-точково прибиращо устройство на обезопасителен колан, одобрен в съответствие с Правило №16 на ИКЕ при ООН или други еквивалентни стандарти.
- ВНИМАНИЕ! Твърдите елементи или пластмасовите части на обезопасителното устройство за деца трябва да се разполагат и монтират така, че при ежедневното използване на превозното средство да не се захващат от подвижните седалки или вратите на превозното средство.
- ВНИМАНИЕ! Всички колани закрепващи столчето трябва да са стегнати, а коланите задържащи детето, да са регулирани към тялото му и да не са усукани.
- ВНИМАНИЕ! Устройството трябва да се замени, ако е било подложено на значително натоварване при произшествие.
- ВНИМАНИЕ! Да се осигури прилягането на надбедрения колан ниско, така че тазът да е захванат стегнато!
- ВНИМАНИЕ! Опасно е да се правят изменения или да се допълва обезопасителното устройство без одобрението на компетентния орган!
- ВНИМАНИЕ! Спазвайте стриктно указанията за монтиране. Неспазването им може да доведе до нараняване на детето!
- ВНИМАНИЕ! Не оставяйте детето без наблюдение в обезопасителното устройство!
- ВНИМАНИЕ! Всякакъв багаж или други вещи, които могат да причинят нараняване в случай на сблъсък трябва да са подходящо закрепени!
- ВНИМАНИЕ! Обезопасителното устройство за деца не трябва да се използва без калъф!
- ВНИМАНИЕ! Калъфът на седалката не трябва да се заменя с друг освен с препоръчвания от производителя, защото представлява неразделна част от системата за обезопасяване на деца!
- ВНИМАНИЕ! Седалката може да бъде монтирана само в пътнически седалки с 3-точкова система на коланите. Не използвайте други точки за закрепяне на колана, освен тези, описани в инструкцията и маркирани на обезопасителната система. Уверете се, че катарамата на автомобилния колан не е разположена в или пред определен колан на обезопасителната система.
- ВНИМАНИЕ! Столчето не може да се използва обърнато напред, преди теглото на детето да е надвишило 9 кг!
- ВНИМАНИЕ! Обърнатите назад системи за обезопасяване на деца не трябва да се използват на места за сядане, защитени от въздушна възглавница!

### ГРУПА 0/1(0-18 кг.)

## ПОЧИСТВАНЕ И ГРИЖИ

1. Столчето за кола може да бъде почиствано с хладка вода и сапун. Не използвайте агресивни почистващи препарати, като абразиви или разреждители.
2. Тапицерията трябва да се пере на ръка при максимална температура 30°C. Не я слагайте в сушилня. Оставете тапицерията да изсъхне по естествен начин.
3. Пластмасовите части могат да се почистват с помощта на влажна кърпа. Не използвайте абразиви.

## ХАРАКТЕРИСТИКИ

1. Прорез за раменните коланчета
2. Меки подложки
3. Обезопасителни коланчета
4. Тяло на столчето
5. Бутон за отпускане на коланчетата
6. Настройване на коланчето
7. Дръжка за накланяне
8. Обтегач
9. Покритие
10. Отвор за преминаване на обезопасителните колани на превозното средство
11. Основа
12. Корпус
13. Отвор за преминаване на обезопасителните колани на превозното средство
14. Отвор за преминаване на обезопасителните колани на превозното средство

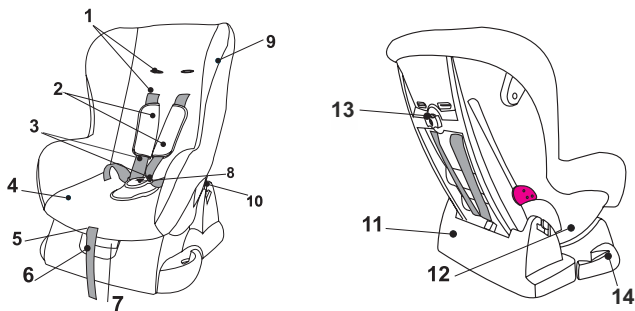

## МОНТИРАНЕ НА СТОЛЧЕТО В КОЛАТА

**Забележка:** Столчето може да се използва само в превозни средства с 3-точковата система за безопасност на коланите, отговаряща на ECE R16 стандарта или други подобни стандарти.

### НАСТРОЙВАНЕ НА ПОЗИЦИЯТА НА СТОЛЧЕТО

**Забележка:** Нагласете позицията на седалката, преди да поставите детето в нея.

За да направите това, използвайте подвижната ръчка, разположена в предната част на столчето, между седалката и основата за да настроите до желаната позиция.

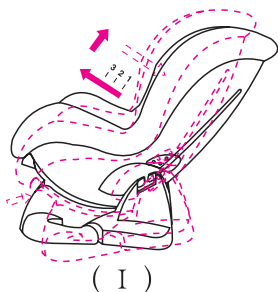

Дръпнете ръчката и я задръжте, като в същото време държите предната и задната част на столчето. След това отпуснете ръчката, докато седалката заеме желаната от вас позиция. Натиснете докато чуете щракване. Виж / Фиг.1 /

### ИНСТАЛИРАНЕ НА СТОЛЧЕТО ВЪРХУ СЕДАЛКАТА

**Внимание:** За новородено и дете, тежащо до 13 кг. се препоръчва положението, в което детето е обърнато с лице към облегалката. Положението, в което детето гледа напред е подходящо за деца с тегло до 18 кг.

**Внимание:** Столчето не трябва да се инсталира върху седалки, оборудвани с въздушни възглавници, когато се използва положението, в което детето е обърнато с лице към облегалката.



## ИЗПОЛЗВАНЕ НА ПРЕДПАЗНИТЕ КОЛАНИ

### 1. За група 0+ / 0 -13 кг. /

Поставете столчето в посока обратна на движението на колата. Виж / Фиг. II /  
Внимание!: Не поставяйте детето в спален чувал, одеяло или други обемисти завивки, преди да ограничите детето в столчето, тъй като раменните колани няма да прилепнат плътно и детето няма да е в безопасност. Внимание!: За да се убедите, че детето е равномерно предпазено, не слагайте повече от една пелена и се убедете, че пелената не е сгъната на гърба му.

- Наклонете седалката до максималната ѝ позиция.
- Поставете столчето на предната или задната седалка на автомобила, в посока, обратна на движението на колата.
- Издърпайте колана на превозното средство и го прекарайте стегнато под основата на столчето.
- Преметнете раменната част на колана на автомобила през държачите на коланите към задната част на детското столче.
- Затегнете предпазния колан и го опънете добре. Уверете се, че не е усукан.
- Отворете червената скоба. Захванете с нея диагоналния и хоризонталния колан на колата, близо до заключващата катарамата.

### С гръб към движението



( II )

### 2. За група I / 9 - 18 кг. /

Поставете столчето в позиция по посока на движение на колата. Виж / Фиг. III /

- Поставете столчето в правилна позиция, по посока на движението.
- Издърпайте предпазния колан на превозното средство и опънете по диагонал. Обгърнете предпазния колан на колата през задната част на столчето, между корпуса и основата.
- Затегнете предпазния колан на превозното средство. Уверете се, че коланът не е усукан.

- Опънете коланите за крачета, през водачите, намиращи се върху основата на долната страна.
- Затегнете колана на столчето по диагонал. В същото време натиснете столчето, за да го закрепите към седалката на превозното средство.

По посока на движението

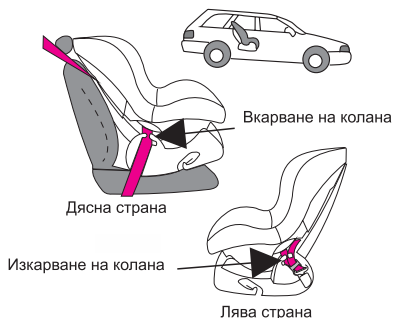

( III )

**Забележка:** Не забравяйте да проверите дали предпазните колани са плътно прилепнали и изравнени, а не разхлабени. Затегнете правилно коланите. Те трябва да бъдат използвани всеки път, когато детето е поставено в столчето.

## СИСТЕМА ОТ КОЛАНИ ЗА БЕЗОПАСНОСТ

### ЗАКЛЮЧВАНЕ И ОТКЛЮЧВАНЕ НА КОЛАНИТЕ.

1. Съединете двете страни на катарамата на колана заедно, приплъзнете ги към централната част. Катарамата е заключена, когато чуete щракване. Виж Фиг. IV a & b

**Забележка:** Когато детето седне в столчето, проверявайте от време на време дали катарамата е заключена.

2. За да освободите катарамата натиснете червения бутон върху нея и издърпайте двете части на навън.

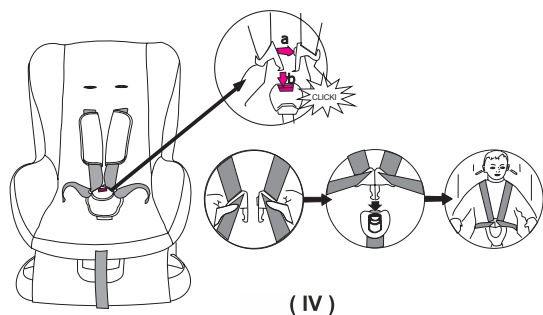

( IV )

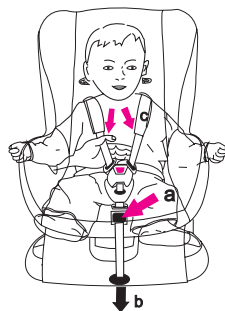

( VI )

### КОРИГИРАНЕ ДЪЛЖИНАТА НА КОЛАНИТЕ

За да предпазите детето по-добре, след като го сложите в столчето и заключите катарамата, трябва да затегнете коланите, така че те да са плтно прилепнали и изравнени по тялото на детето. Те не бива да са усукани или разхлабени.

1. За да затегнете коланите, издърпайте нагоре раменните колани и извадете държачите от коланите за крачета / виж Фиг. V /, като в същото време дръпнете регулатора на колана, идващ от отвора в предната част на столчето.

2. За да удължите коланите, натиснете бутона за заключване между крачетата на детето, вижте Фиг. VI-a, след това издърпайте двата колана едновременно в посока към вас с другата си ръка, вижте Фиг. VI-c. Внимавайте, докато правите това, дръжте коланите, а не покривалото за столчето.

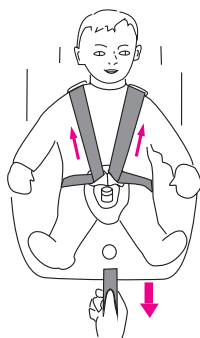

( V )

### РЕГУЛИРАНЕ НА ВИСОЧИНАТА НА КОЛАНИТЕ

Съществуват 3 позиции на височината на коланчето, от които Вие може да изберете, според височината на вашето дете. За да изберете група 1 монтирането на височината на коланчетата трябва да се адаптира към височината на детето, така че раменете на детето ще бъдат на същото ниво, като нивото на колана, който излиза от гърба. Виж / Фиг. VII /

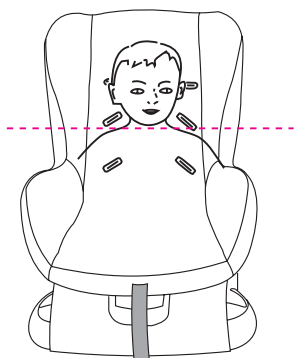

( VII )

## ПРОМЯНА НА ВИСОЧИНАТА НА КОЛАНИТЕ

Виж Фиг. / VIII /

1. Премахнете заключващата скоба от края на коланчето, разположена от дясната страна, под столчето.
2. Опънете края на колана, през малкия отвор, разположен от страната на статичната част.
3. Премахнете езика на катарамата от коланчето.
4. Издърпайте края на колана, през десния отвор на рамения колан в облегалката, както и настройте колана, който се намира на гърба на облегалката, опънете го през левия отвор на рамения колан в облегалката.
5. За да възстановите предното състояние на коланите, повторете операцията по-горе, в обратен ред.

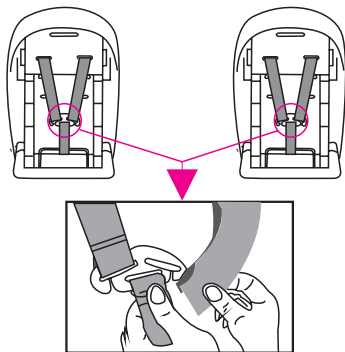

( VIII )

**Важно:** Коланите трябва да се опънат отново чрез настройка на колана, намиращ се на гърба на облегалката Виж / Фиг. IX /. В противен случай няма да отговарят на изискванията за безопасност.

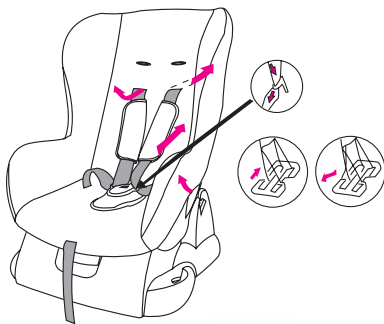

( IX )

## ОТСТРАНЯВАНЕ НА ПОКРИВАЛОТО НА СТОЛЧЕТО

1. За да извадите покривалото на столчето, следвайте инструкцията от позиция "Регулиране височината на коланите".
2. Отпуснете коланчето, което минава между крачетата, плъзнете го през отвора на покривалото. Махнете покривалото.

**NOTICE**

1. This is an "universally" securing device for children. It is approved in accordance with Rule № 44 for general use in vehicles and is suitable for most but not all seats in cars.
2. Placing is correct if the vehicle manufacturer has declared in the Manual for the use of the vehicle that in the vehicle may be placed "Universal" Safety devices for children of this age group.
3. This securing device for children is classified as "universal" under more stringent conditions than those applied in previous structures, which don't have this remark.
4. If you have doubt, consult the manufacturer of safety equipment for children or the seller.

**WARNING!**

***Important safety instructions!***

**WARNING!** It is appropriate only if approved vehicles are equipped with a 3-point holding device of safety belt, approved in accordance with Rule № 16 of the ECE at the UN or other equivalent standards.

**WARNING!** The hard components or plastic parts of safety device for children should be deployed and installed in way that during everyday use of the vehicle not be jammed by the movable seats or doors.

**WARNING!** All belts fastening car chair must be tight, belts restrain the child , must be adjusted to his body and not twisted.

**WARNING!** The device must be replaced if it has undergone significant load of an accident.

**WARNING!** Waist belt has to be adjusted low so that child's pelvis is restrained tight!

**WARNING!** It is dangerous to make changes or to supplement safety device without approval of the competent authority!

**WARNING!** Follow closely the instructions for installation. Failure can result in injury to the child!

**WARNING!** Do not leave the child unattended in the safety device!

**WARNING!** Any luggage or other items that can cause injury if a collision should be properly secured!

**WARNING!** Safety device for children should not be used without case!

**WARNING!** Cases of seat should not be replaced with another, unless recommended by the manufacturer, because it is an integral part of the system for securing children!

**WARNING!** Your child seat can only be fitted into the passengers seat of a car with a lap and diagonal seat belt. Do not use any load bearing contact points other than those described in the instructions and marked on the child restraint. Ensure the vehicle seat buckle is not positioned in or in front of the specified (labelled) belt guide of the child restraint system.

**WARNING!** The car seat can not be used in forward facing position before the child's weight exceeds 9 kg!

**WARNING!** Reversed system for securing children must not be installed on places protected by air bags!

**GROUP 0/1(0-18 kg)**

**CLEANING & CARE**

**WASHING INSTRUCTIONS**

1. The car seat can be cleaned using lukewarm water and soap. Do not use aggressive cleaners like abrasives or thinner.
2. The cover should be washed by hand at a maximum temperature of 30°C. Do not put in the dryer, just airing it.
3. The plastic parts can be cleaned by using a wettish drapery. Please, do not use any solvate.

## SPECIAL FEATURES

1. Shoulder strap slots
2. Harnesses cover
3. Safety harness
4. Seat body
5. Harness release button
6. Adjustment strap
7. Recline handle
8. Buckle
9. Child restraint cover
10. Belt guidance
11. Child restraint base
12. Seat body
13. Belt guidance
14. Belt guidance

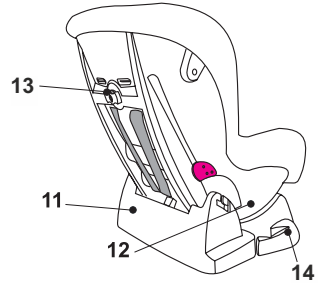
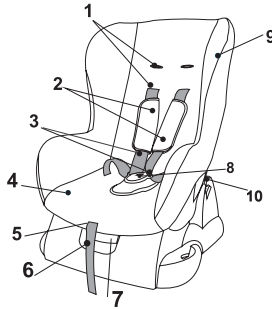

## INSTALLATION OF THE SEAT IN A CAR

**Note:** The child restraint is only suitable for use with lap/3-point safety belts, approved to ECE R16 or equivalent standards.

### RECLINE POSITION ADJUSTMENT

**Note:** Adjust seat position before fixing the child in it.

To achieve that, use the recline handle located in front of the child restraint between the sitting part and the base to adjust the desired position. Pull up the recline handle and hold it, at the same time pull back to forward the sitting part of the child restraint, then release the recline handle while the sitting part is in the desired position and push it until you hear a clear audible click sound. See / Fig.1 /

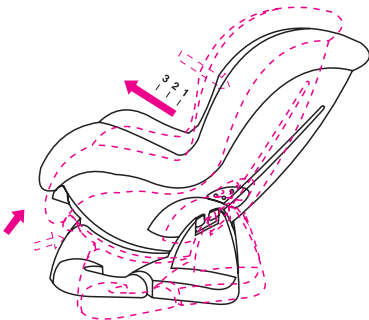

( I )

### INSTALLATION IN THE CAR

**Note:** Child's weight from newborn to 13 kg, please make sure to use rear-facing position. Child's weight between 9 to 18 kg, please make sure to use in forward facing position.

**Warning:** Do not use a rear-facing child restraint in passenger seats equipped with air-bag.





## ROUTING OF THE SEAT BELT

### 1. For group 0+ / 0 -13 kg /

Put the child restraint in a rear-facing position on the seat of car. See / Fig. II /

Warning!: Do not place your child in a sleeping bag, blanket or other bulky wrapping before putting child in the restraint. The shoulder straps will not fit snugly and child won't be safe.

Warning!: To ensure child's back is evenly supported, do not put more than one nappy on the child and make sure the nappy is not likely folded at the back.

- Recline the child seat to it's maximum position.
- Place it on the front passenger seat or on the back seat, with the back of child seat facing the road.
- Pull the vehicle seatbelt tight and pass lap part under the base of the child seat.
- Pass the shoulder part of the vehicle seatbelt through the strap holders on the back of the child seat.
- Fasten the seatbelt and pull it tight. Ensure that the seatbelt is not twisted.
- Open the red locking clip, close it across the diagonal and lap vehicle nearest to vehicle belt buckle.



( II )

### 2. For group I / 9 - 18 kg /

Place the car seat in forward facing position on the seat of the car. See / Fig. III /

- Place the child seat in the up right position facing the road.
- Pull the vehicle seat belt and thread the diagonal and lap vehicle seatbelt through the back unit of the child seat between the plastic body and the foam padding cover.
- Fasten the vehicle seatbelt. Ensure that the seatbelt is not twisted.
- Thread the lap section through the guides located on the base of both sides.

- Tighten the diagonal seat belt. at the same time pushing on the child seat in order to block it against the vehicle seat.

Forward - facing

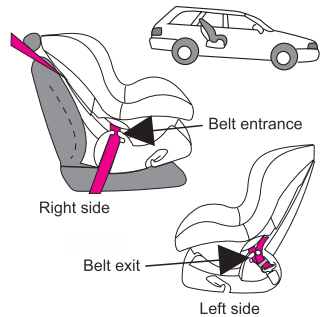

( III )

**Note:** Be sure to check whether the seatbelts are snug and flat, not broken and tighten properly. These must be taken on each time when a child is fixed in the child restraint.

## SAFETY HARNESS SYSTEM

### LOCKING & UNLOCKING THE HARNESSES

1. Joined the harness buckle's two sides parts together, slide them into the central part, the buckle is secured after you hear a positive click. See Fig. IV a & b

**Note:** When a child is sitting in the child restraint, you must check whether the buckle is still secured very often.

2. To release the buckle, press the red button located on the buckle, pull out the two sides buckle tongue.

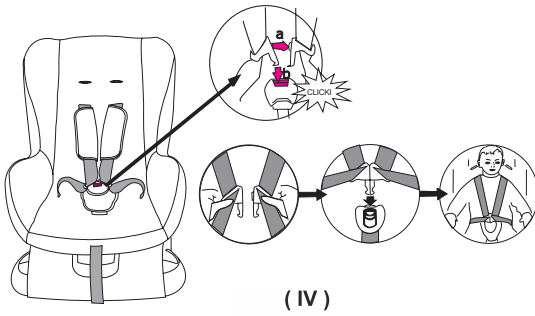

( IV )

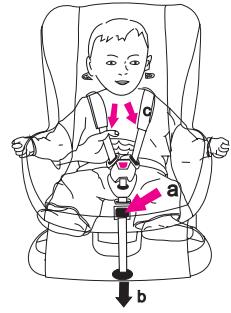

( VI )

### ADJUST THE LENGTH OF HARNESS

In order to protect you child much better, after fix him/her in the child restraint and lock the buckle, you should tighten the harnesses so they are snug and flat against the child's body. They should never be twisted or loose.

1.To tighten the harnesses, pull the shoulder straps upwards to remove the slack from the lap sections of the harness / see Fig.V / , at the same time to pull the adjuster strap coming from the lock by your another hand.

2.To lengthen the harnesses, press the button on lock between the child's two legs, see Fig.VI-a, then pull the two harnesses simultaneously in your direction by your other hand, see Fig.VI-c. Please note while you are doing this, hold the harnesses, not the harness cover.

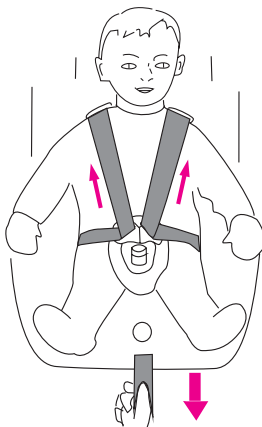

( V )

### ADJUST THE HEIGHT OF HARNESSSES

There are 3 harness positions available, you can select according to child's height. For group 0+, weight from infant to 13 kg, you should use the lowest positions. For group 1, the mounting height of the harnesses should be adjusted to the child's height, so that child's shoulder would be at the same level as the harness coming out from the back. See / Fig. VII /

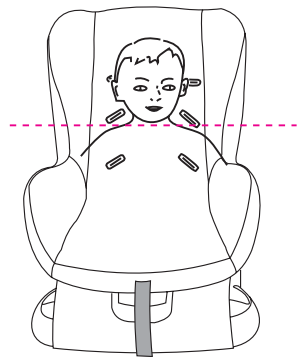

( VII )

## CHANGING THE HEIGHT OF HARNESSSES

See Fig. / VIII /

- 1.Remove the locking clip from the tip of the harness located on the right side under the child restraint.
- 2.Thread the ending of the belt through the lower opening on the side of the sitting part.
- 3.Remove the buckle tongue from the belt.
- 4.Pull the ending of the belt through the right shoulder strap slot in the backrest, and through the adjustment strap located on the back of the backrest, thread it through the left shoulder strap slot in the backrest.
- 5.To restore the previous position of the harnesses, repeat above operation in reverse order.

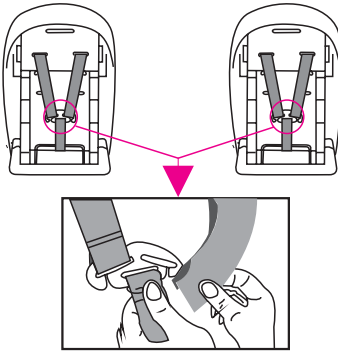

( VIII )

**IMPORTANT:** It is necessary to thread the harness again through the adjustment strap located on the back of the backrest. See Fig. / IX /. Otherwise the will no longer conform to the safety requirements.

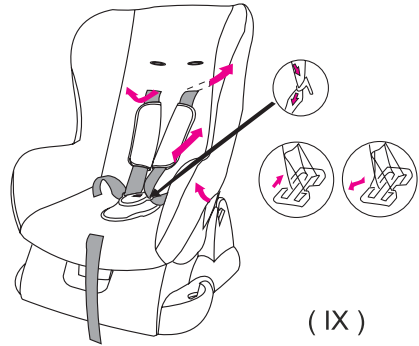

( IX )

## REMOVAL OF CAR SEAT COVER

1. To remove the child restraint cover, please do the same operations as described in "Changing the heigh of harnesses".
2. Release the crotch harness, slide it through the strap slot in the cover. Remove the cover.



Дидис ООД, България  
Шумен 9700, "Правда" 1  
Тел.: 054/850 830  
Факс: 054/850 839  
e-mail: office@didis-ltd.com

Didis LTD, Bulgaria  
Shumen 9700, "Pravda" 1 Str.  
Tel.: +359 54 850 830  
Fax: +359 54 850 839  
e-mail: office@didis-ltd.com

[www.lorelli.eu](http://www.lorelli.eu)